

MR-1500G

MR-1500

MIRTYPE

■切落し付旋盤はエプロンハンドル位置が異なります。
 ■MR-2000・2000G型には親ねじ、送り竿のサポートが付きます。

機械仕様

| | MR-1000 | MR-1500 | MR-2000 | MR-1000G | MR-1500G | MR-2000G |
|----------|-----------------------------|---------|---------|----------|----------|----------|
| 振 り | ベッド上の振り | | | | | |
| | フェイスプレートより 180mm間の振り | | | | | |
| | 横送り台上の振り | | | | | |
| | 切落し部の振り | | | | | |
| 距 離 | 床から主軸中心までの距離 | | | | | |
| | ベッドより主軸中心までの距離 | | | | | |
| | 両心間の最大距離 | | | | | |
| 主 軸 | 主軸ノーズ | | | | | |
| | 主軸貫通孔 | | | | | |
| | スリーブのテーパ | | | | | |
| | センタのテーパ | | | | | |
| | 主軸速度変換数 | | | | | |
| | 主軸回転速度 (min ⁻¹) | | | | | |
| 送 り | 送り速度変換数 (縦・横共) | | | | | |
| | 縦送り速度 | | | | | |
| | 横送り速度 | | | | | |
| ねじ切り | 親ねじ | | | | | |
| | インチねじ | | | | | |
| | ミリねじ | | | | | |
| | D.P.ねじ | | | | | |
| | モジュールねじ | | | | | |
| 刃 物 台 | 横送り台移動距離 | | | | | |
| | 複式刃物台移動距離 | | | | | |
| | 最大刃物角 (X×Y) | | | | | |
| 心 押 台 | 心押軸移動距離 | | | | | |
| | センタのテーパ | | | | | |
| ベ ッ ド | ベッド上面の巾 | | | | | |
| | 切落しの巾 (面板より) | | | | | |
| | ベッド全長 | | | | | |
| 電 動 機 | 主軸用電動機 | | | | | |
| | クーラントポンプ用電動機 | | | | | |
| 重 量 (正味) | 2600kg | 2800kg | 3200kg | 2600kg | 2800kg | 3200kg |

標準付属品

- 単動式四爪チャック14"
- 面板φ450
- センタスリーブ (MT6)
- センタ (MT4)
- 超硬チップ付センタ (MT5)
- クーラントポンプ装置
- 交換歯車60T
- 据付ブロック
- 片ロスバナ
- プラスドライバ
- 六角ハンドル
- ボックスハンドル

特別付属品

- 三爪チャック10"、9"
- 面板φ550、φ650 (G型のみ)
- 逆バイト台
- テーパ削り装置400型
テーパ最大角度20° (両角)
テーパ最大長さ400mm
- ベッドストップ
- 固定振止 (φ30~φ155)
- 固定振止 (φ160~φ275)
- 移動振止
- D.P.モジュール用交換歯車
- 強い装置
- ウオーム歯車 (22、13枚)
- ドリルアタッチメント
- ケレ止プレートφ240

■主軸用電動機は7.5kW (10HP)の仕様もあります。親ねじがメートルピッチの場合D.P.ねじは切れません。
 ●仕様・付属品・安全装置などに関するご要望があれば、森精機の担当窓口にご相談ください。
 ●機械の改良にともない、予告なく仕様などを変更させていただくことがあります。

supported by
 大阪機械卸業団地協同組合事務局

3タイプ18機種に加え、充実したオプションで 機能はさらに拡大します。

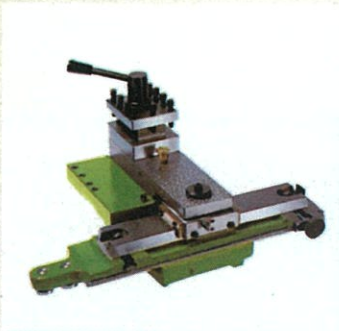

テーバ削り装置
ガイドプレートを用いて容易に
テーバ加工ができます。



ベッドストップ
ベッドに取付け、往復台を当てること
により長手方向の位置決めをします。
(ただし、自動送りを停止させることはできません。)



6段ストップ (MSタイプ)
6本の異なる位置決め棒により、そ
れぞれ異なる長手方向の位置決めが
可能です。
(ただし、自動送りを停止させることはできません。)

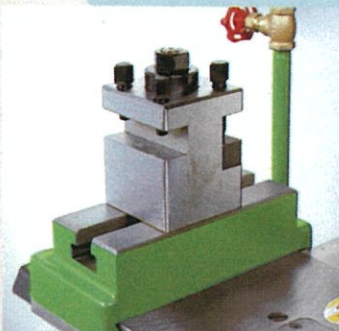

逆バイト台
横送り台両脇の溝により、取付け、取
外しが容易。19mm角または、21mm角の
バイトを取付けられます。



固定振止め
ベッドに取付け、長尺加工物を保持し
ます。



移動振止め
小径・長尺物の加工をする時、往復台
に取付け、ツールと共に移動させ、ビ
ビリ防止に使用します。

据付図

MS-TYPE

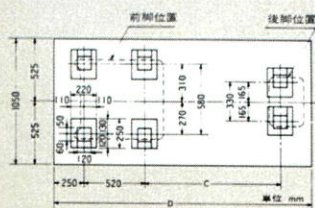

| | C | D |
|----------|------|------|
| MS-650 | 945 | 2000 |
| MS-850 | 1145 | 2200 |
| MS-850G | | |
| MS-1250 | 1545 | 2600 |
| MS-1250G | | |

MR & MH-TYPE

1000・1500型

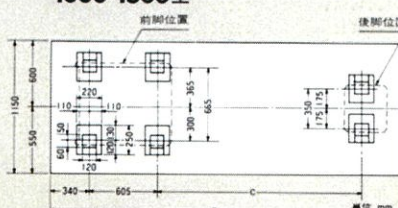

| | C | D |
|-------|------|------|
| 1000 | 1310 | 2600 |
| 1000G | | |
| 1500 | 1810 | 3100 |
| 1500G | | |

2000型

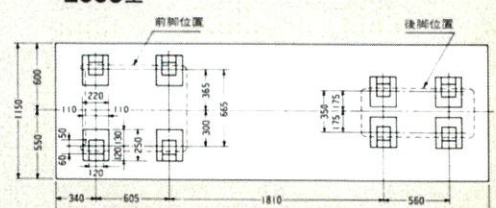

MH-3000型

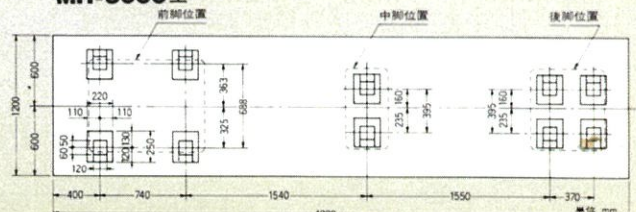

外形図

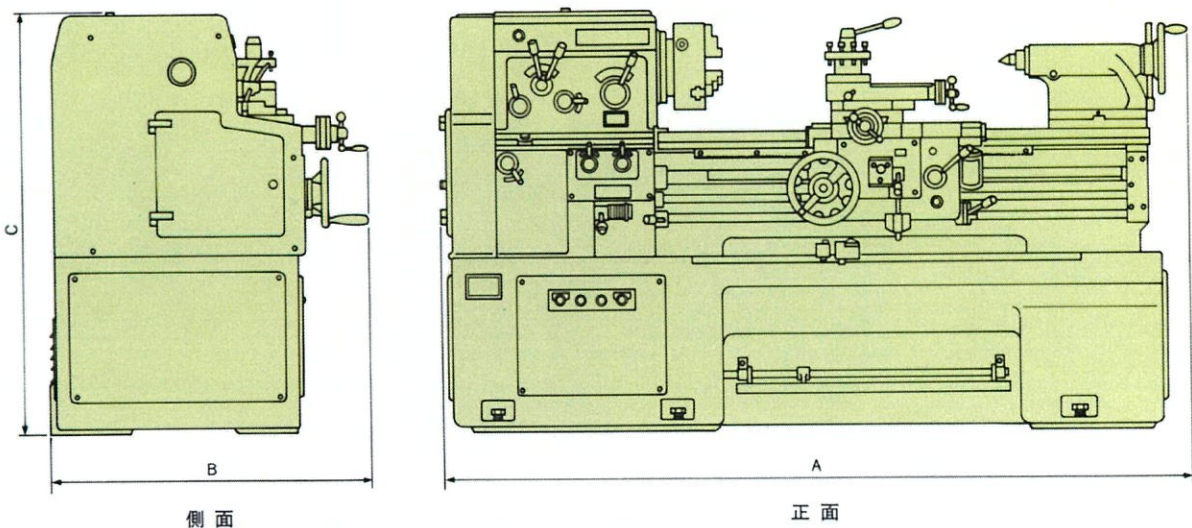

| 機種 | MS | | | | | MR | | | | | | MH | | | | | | |
|----|------|------|------|------|-------|------|-------|------|-------|------|-------|------|-------|------|-------|------|-------|------|
| | 650 | 850 | 850G | 1250 | 1250G | 1000 | 1000G | 1500 | 1500G | 2000 | 2000G | 1000 | 1000G | 1500 | 1500G | 2000 | 2000G | 3000 |
| A | 2035 | 2241 | 2241 | 2640 | 2640 | 2585 | 2585 | 3060 | 3060 | 3610 | 3610 | 2585 | 2585 | 3060 | 3060 | 3610 | 3610 | 4553 |
| B | 945 | | | | | 1070 | | | | | | 1120 | | | | | | 1430 |
| C | 1254 | | | | | 1280 | | | | | | 1330 | | | | | | 1480 |

(単位:mm)

株式会社 森精機製作所

本社事務所 奈良県大和郡山田市井戸野町362(〒639-11) TEL.(07435)3-1121 FAX.(07435)2-8713 TELEX.5522-785

奈良工場 奈良県大和郡山田市井戸野町362(〒639-11) TEL.(07435)3-1121
 伊賀工場 三重県阿山郡伊賀町御代201(〒519-14) TEL.(0595)45-4151
 研究開発センター 奈良県大和郡山田市北郡山106(〒639-11) TEL.(07435)3-1125

- 仙台営業所 仙台市太白区西多賀4丁目4-18(〒982) TEL.(022)243-2501
- 山形営業所 山形市花橋2丁目18-74(〒990) TEL.(0236)33-4011
- 長岡営業所 新潟県長岡市新産3丁目2-12(〒940-21) TEL.(0258)46-7311
- 郡山営業所 福島県郡山市瑞穂2丁目101(〒963-02) TEL.(0249)61-0611
- 水戸営業所 茨城県水戸市千波町1838-7(〒310) TEL.(0292)43-4811
- 宇都宮営業所 栃木県宇都宮市上横田769(〒321-01) TEL.(0286)59-4451
- 高崎営業所 群馬県高崎市上中居町397-2(〒370) TEL.(0273)28-1321
- 太田営業所 群馬県太田市浜町3-1(〒373) TEL.(0276)46-6585
- 埼玉営業所 埼玉県上尾市緑丘2丁目7-19(〒362) TEL.(048)775-7151
- 東京営業所 東京都墨田区電気4丁目14-16(〒130) TEL.(03)3626-0396
- A王子営業所 東京都八王子市大和田町2丁目19-11(〒192) TEL.(0426)46-5981
- 横浜営業所 横浜市港北区新横浜3丁目9-3(〒222) TEL.(045)473-6631
- 長野営業所 長野県上田市材木町1丁目4-9(〒386) TEL.(0268)25-1051
- 静岡営業所 静岡市清間町14-15(〒420) TEL.(054)251-2501
- 金沢営業所 金沢市森戸2丁目198(〒921) TEL.(0762)40-2251
- 浜松営業所 静岡県浜名郡新居町新居3397-17(〒431-03) TEL.(053)596-1711
- 安城営業所 愛知県安城市百石町1丁目22-4(〒446) TEL.(0566)76-1711
- 名古屋営業所 名古屋市中村区名駅2丁目35-16(〒450) TEL.(052)563-1261
- 岐阜営業所 岐阜市面本郷3丁目144-1(〒500) TEL.(0582)74-0781
- 京都営業所 京都市伏見区下鳥羽長田町82(〒612) TEL.(075)612-2801
- 大阪営業所 大阪市東成区中道2丁目1-4(〒537) TEL.(06)976-5101
- 南大阪営業所 大阪府高石市西取石8丁目1-1(〒592) TEL.(0722)65-6201
- 姫路営業所 姫路市船場区野田町58(〒672) TEL.(0792)85-1901
- 岡山営業所 岡山市野田3丁目16-33(〒700) TEL.(086)243-1011
- 高松営業所 香川県綾歌郡国分寺町新居1319-8(〒769-01) TEL.(0878)74-5533
- 広島営業所 広島市南区金屋町2-21(〒732) TEL.(082)263-5715
- 福岡営業所 福岡県大野城市御笠1丁目18-2(〒816) TEL.(092)503-8851
- 熊本営業所 熊本市上京塚町3-18(〒862) TEL.(096)384-3001

海外現地法人 MORI SEIKI U.S.A., INC. — 本社(グラス)・ロサンゼルス事務所・シカゴ事務所・デトロイト事務所・
 シンシナティ事務所・ボストン事務所・ニュージャージー事務所・
 サンフランシスコ駐在員事務所・シャーロット駐在員事務所

- MORI SEIKI G.m.b.H. — 本社(デュッセルドルフ)・シュツットガルト事務所
- MORI SEIKI (UK) LTD. — 本社(ミルトンキーンズ)
- MORI SEIKI FRANCE S.A. — 本社(オランタン)
- MORI SEIKI ITALIANA S.R.L. — 本社(ミラン)
- MORI SEIKI SINGAPORE PTE LTD. — 本社(シンガポール)・バンコク駐在員事務所
- MORI SEIKI (TAIWAN) CO., LTD. — 本社(タイペイ)

信頼と実績
 大阪機械同業協会の
 supported
 大阪機械同業協会の
 大阪機械同業協会の

本製品は、外国為替及び外国貿易管理法に基づき輸出管理に該当します。従って本製品を輸出する場合には、同法に基づき許可が必要とされます。